

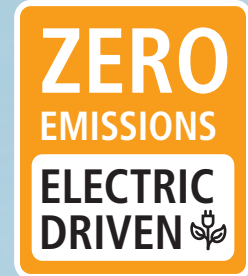

# La construction de demain

Sans émissions,  
efficace, fiable



**Sans émissions, efficace, fiable**

# Elec50 – entraînement électrique et régulation de vitesse

La gamme de compresseurs portables CompAir a prouvé sa fiabilité et son efficacité dans les environnements les plus difficiles. Les nouveaux compresseurs **Elec50** combinent ces caractéristiques avec les avantages d'un entraînement électrique sans émissions, extrêmement silencieux et économique :

L'**Elec50** est idéal pour une utilisation dans les zones de protection environnementale ou sonore, par exemple dans les tunnels, les excavations étroites et à l'intérieur des bâtiments. Partout où une alimentation électrique est disponible, le compresseur peut être raccordé au réseau électrique public.

Par rapport à un équivalent diesel, l'**Elec50** offre un potentiel **d'économies de 46 % en termes de coûts énergétiques** et de **36 % en termes de coûts de maintenance et d'entretien.**

Pour plus d'informations, cliquez ici :



[Video Elec50](#)



## Applications

- ▶ Outils d'abattage et de démolition
- ▶ Travaux de soufflage
- ▶ Forage
- ▶ Fusées de terre
- ▶ Peinture au pistolet/pulvérisation
- ▶ Sablage et projection de glace carbonique
- ▶ Zones de protection de l'environnement ou du bruit
- ▶ Applications urbaines ou intérieures telles que les tunnels, les fosses d'excavation étroites ou les bâtiments

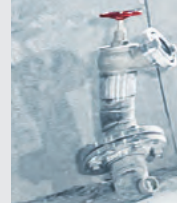

## Caractéristiques et avantages



Pressions de service  
**5 à 12 bar**



Nouveau **contrôleur DELCOS** et **iConn** pour le suivi GPS



La garantie Mobile 5 est une **protection sur une période pouvant atteindre 5 ans**



Débits d'air  
**3,5 m<sup>3</sup>/min** à 12 bar  
**5,0 m<sup>3</sup>/min** jusqu'à 7 bar



**AirPlus** – De nombreuses options pour de nombreuses applications



**Ingénierie allemande**, conception et fabrication



Puissances des moteurs  
**30 kW**



Kits d'entretien pour une **maintenance rentable**



**Protection de la santé** des travailleurs



Poids transversal (non freiné) :  
< 750 kg - peut être **remorqué par une voiture de tourisme**



60 % de composants principaux connus garantissent un **bon approvisionnement en pièces de rechange**



Pour les chantiers **urbains** ou les applications **intérieures**



**FPM – Flexible Power Management** avec 16A à 63A



Jusqu'à **46 % d'économies** sur les **coûts énergétiques** et **36 % d'économies** sur les **coûts de maintenance et d'entretien** par rapport à un véhicule diesel équivalent.



Plug & Play sur le **réseau électrique public**



Compresseurs à vis à **vitesse régulée**



## Options – AirPlus

(post-refroidisseur est standard)



- ▶ Bypass post-refroidisseur (ON/OFF)
- ▶ Bypass échangeur de chaleur (ON/OFF)
- ▶ Filtre fin
- ▶ Enrouleur de tuyau
- ▶ Lubrification des outils
- ▶ Lubrification de l'air de commande

- ▶ Câble adaptateur 63A/32A
- ▶ Câble adaptateur 32A/16A
- ▶ Moteur IE4
- ▶ iConn

- ▶ Options de châssis :
  - réglable en hauteur avec frein
  - réglable en hauteur sans frein
  - barre de traction rigide avec frein
  - barre de traction rigide sans frein
  - avec patins/châssis de base
  - sans patins/châssis de base/châssis

Pour plus d'informations, cliquez ici :



[Video Elec50](#)

Cliquez ici :

[Soumettre une demande](#)



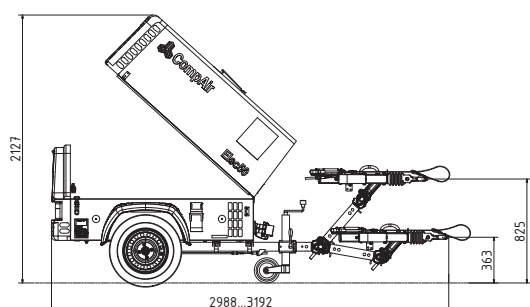

**réglable en hauteur avec frein**

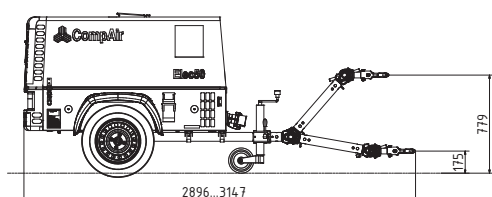

**réglable en hauteur sans frein**

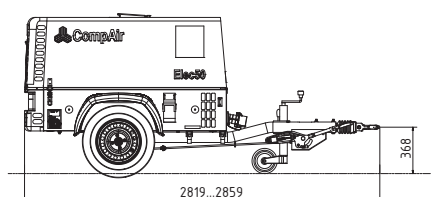

**barre de traction rigide avec frein**

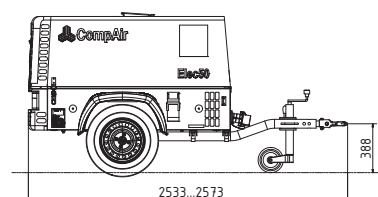

**barre de traction rigide sans frein**

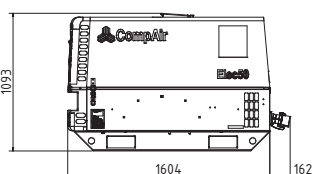
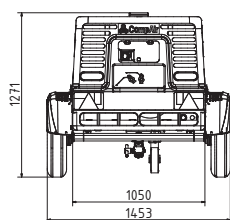

**avec patins/châssis de base**

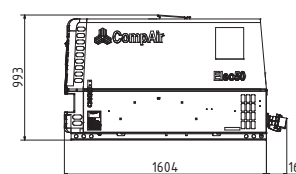

**sans patins/châssis de base/châssis**

## Caractéristiques techniques

Gamme		DLT0501
Type		<b>Elec50</b>
		Flexible Power Management
Débit d'air de service <sup>1)</sup>	m <sup>3</sup> /min	3,5 à 12 bar    5,0 jusqu'à 7 bar
Pression de service	bar	5 – 12
Moteur		IP55 (IE-3) – IEC 60034-2-1 ECA Qualification
Tension nominale	V/Hz [tension de tolérance]	400 / 50 [± 10 %]
Raccordement électrique		63A CEE-Plug 6h
Norme d'émission		sans émissions
Puissance moteur installée	kW	30,0
Vitesse moteur à vide/en charge	1/min	800 – 4250
Poids en service <sup>2) 3)</sup>	– réglable en hauteur avec frein	kg    781
	– réglable en hauteur sans frein	kg    745
	– barre de traction rigide avec frein	kg    754
	– barre de traction rigide sans frein	kg    725
Dimensions long. x larg. x haut.	– réglable en hauteur avec frein	mm    2988–3192 x 1456 x 1250
	– barre de traction rigide avec frein	mm    2859 x 1456 x 1250
Raccordements à l'air comprimé		2 x 3/4"
Niv. de pression acoust. <sup>4)</sup>	dB(A) LPA	69

<sup>1)</sup> Selon ISO 1217 Ed. 4 2009 Annexe D    <sup>2)</sup> Poids de service avec du matériel d'exploitation, sans options

<sup>3)</sup> Tous les modèles sont disponibles avec châssis à patins ou sans châssis à patins/châssis.    <sup>4)</sup> Niveau de pression sonore conf. à la norme PNEUROPN8NTC2.2 à 7 m

# Une présence mondiale Un véritable service de proximité

Excellent depuis plus de 200 ans dans le domaine de l'ingénierie, la marque CompAir offre une gamme étendue de compresseurs et d'accessoires hautement fiables et économes en énergie adaptés à toutes les applications. Un réseau étendu de revendeurs et distributeurs agréés CompAir présents sur tous les continents propose une expertise globale grâce à des services locaux afin de garantir l'accompagnement adapté à notre technologie avancée.

#### Compresseurs portables (UE et hors UE)

- Essence ou diesel C14-12 – C270TS-9  
1,0 à 27,0 m<sup>3</sup>/min; 7 à 24 bar
- Entraînement électrique Elec50  
3,5 m<sup>3</sup>/min à 12,0 bar / 5,0 m<sup>3</sup>/min jusqu'à 7,0 bar

#### Air Plus propose de nombreuses variantes et options :

- Réfrigérant final
- Filtres ultra-fins
- Générateur intégré
- Panneau de sol étanche
- Enrouleur
- Soupape Chalwyn
- Pare-étincelles d'échappement
- Filtre à particules de gaz d'échappement
- Couleurs personnalisées

#### Outils :

- Marteaux-burineurs
- Trépans
- Marteaux-piqueurs
- Broyage/Concassage

#### Outils avec amortissement des vibrations :

- Trépans
- Marteaux-piqueurs
- Broyage/Concassage

#### Accessoires :

- Vaste choix d'outils à saigner, de burins à bout plat et de bêches
- Lubrificateur en ligne
- Séparateur de condensats avec ou sans graisseur
- Tuyaux d'air

#### Services :

- Assistance et conseils techniques
- Réseau mondial de service
- Fiabilité des pièces de rechange
- Solutions individualisées
- Séminaires et formations



Cliquez ici :

**Soumettre une demande**



**RUBAG Rollmaterial und Baumaschinen AG**

0848 800 555 info@rubag.ch www.rubag.ch